



**для специалистов системы реабилитации инвалидов,
формирования доступной среды жизнедеятельности**

- учебно-методические семинары, курсы, конференции
- публикации, справочные, аналитические материалы
- консультации, программы, научно-практические работы
- оценка доступности объектов и услуг, планы адаптации

www.rehabresource.ru

Основные требования к обеспечению доступности для инвалидов и других МГН объектов социальной, дорожно-транспортной инфраструктуры и услуг

*Координатор проектов
АНО «Межрегиональный ресурсный центр «Доступный мир»
М.В. Рохманова*

➤ **Доступные для МГН здания и сооружения – здания и сооружения, в которых реализован комплекс архитектурно-планировочных, инженерно-технических, эргономических, конструкционных и организационных мероприятий, отвечающих нормативным требованиям обеспечения доступности и безопасности МГН этих зданий и сооружений**

(СП 59.13330.2012 «Доступность зданий и сооружений для маломобильных групп населения. Актуализированная редакция СНиП 35-01-2001»)



КРИТЕРИИ ДОСТУПНОСТИ

- досягаемость кратчайшим путём мест целевого посещения и беспрепятственности перемещения внутри зданий и сооружений и на их территории;
- безопасность путей движения (в том числе эвакуационных и путей спасения), а также мест проживания, обслуживания и приложения труда МГН;
- эвакуация людей из здания или в безопасную зону до возможного нанесения вреда их жизни и здоровью вследствие воздействия опасных факторов;
- своевременное получение МГН полноценной и качественной информации, позволяющей ориентироваться в пространстве, использовать оборудование (в том числе для самообслуживания), получать услуги, участвовать в трудовом и обучающем процессе и т.д.;
- удобство и комфорт среды жизнедеятельности для всех групп населения.

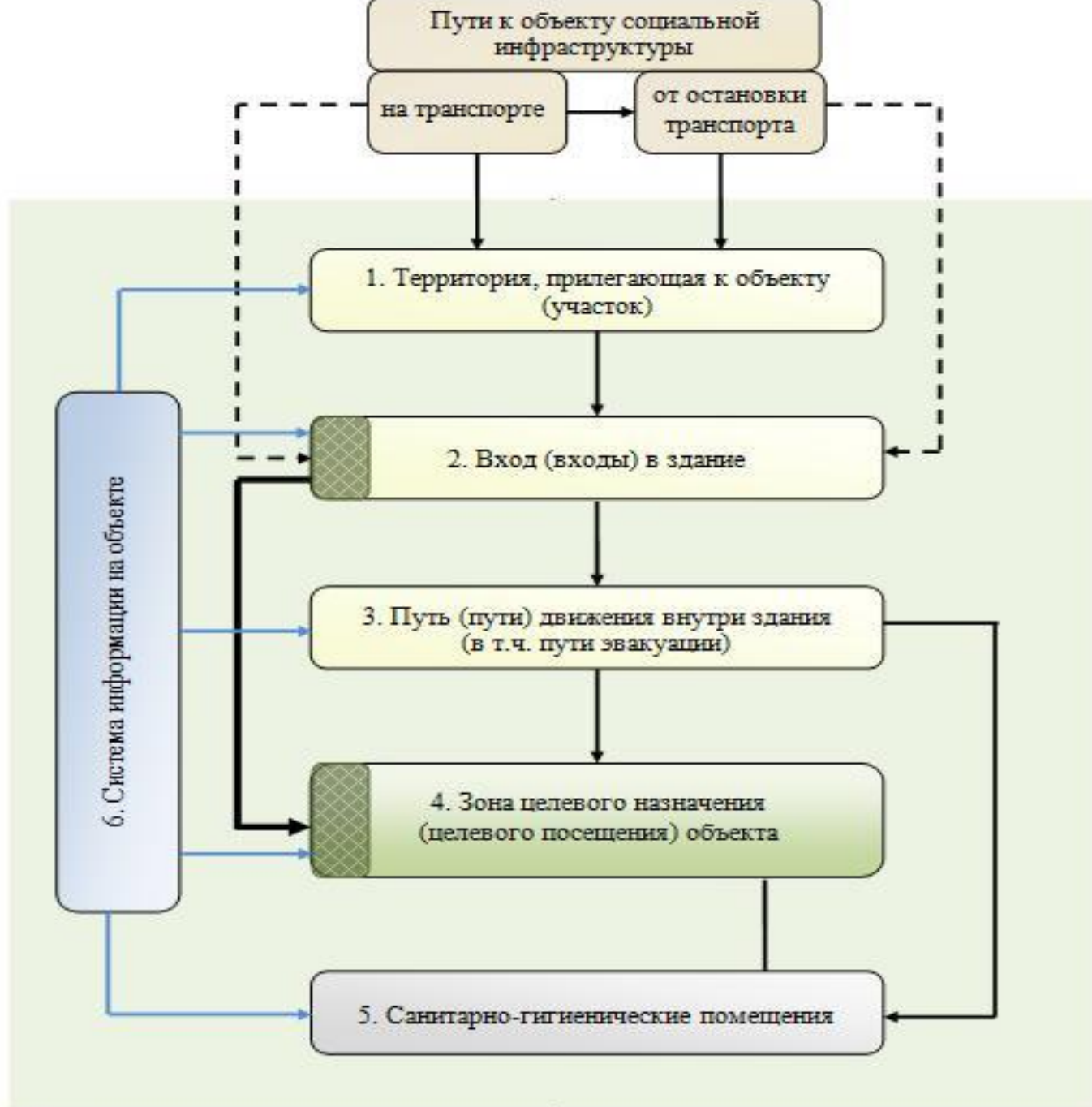

- специально выделенные места для инвалидов (вариант обустройства «Б»)

ОСНОВНЫЕ СТРУКТУРНО- ФУНКЦИОНАЛЬНЫЕ ЗОНЫ ОСИ

- 1) Территория, прилегающая к зданию (участок);
- 2) Вход (входы) в здание;
- 3) Путь (пути) движения внутри здания (в т.ч. пути эвакуации);
- 4) Зона целевого назначения здания (целевого посещения объекта);
- 5) Санитарно-гигиенические помещения;
- 6) Система информации на объекте.

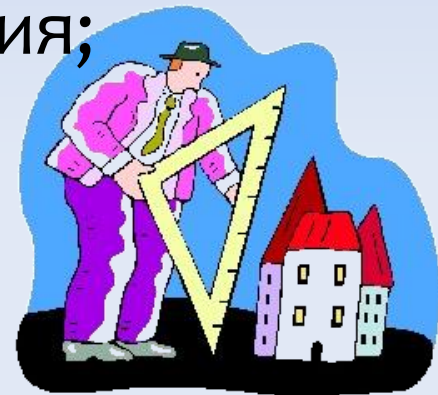

1. Территория, прилегающая к зданию

- 1) Вход (входы) на территорию (прилегающую к зданию);
- 2) Путь (пути) движения на территории;
- 3) Лестница (наружная);
- 4) Пандус (наружный);
- 5) Автостоянки и парковки.



1. Территория, прилегающая к зданию

- ✓ Наличие **хотя бы одного входа** (въезда) на территорию объекта (на прилегающую к зданию территорию), приспособленного для всех категорий граждан (инвалидов и других МГН);
- ✓ Наличие путей движения для МГН (транспортных и пешеходных; с возможностью их совмещения. Следует делать ограничительную разметку пешеходных путей на проезжей части, которые обеспечат безопасное движение людей и автомобильного транспорта);

1.1 Вход (входы) на территорию



- должен быть оборудован доступными элементами информации об объекте;
- не допускается применять непрозрачные калитки на навесных петлях двустороннего действия, калитки с вращающимися полотнами, а также турникеты.

1.1 Вход (входы) на территорию

Основные (типичные) нарушения	Значимо для инвалида (категория)	Мероприятия по адаптации	
		ТСР/Ремонт	Организационные мероприятия
Отсутствие информации об ОСИ	Все	Установить информацию со стороны дверной ручки (рядом с калиткой)	
Наличие перепадов высот	К, О	Демонтаж	Установить кнопку вызова персонала (переговорное устройство) и организовать оказание ситуационной помощи
Недостаточная ширина прохода	К	Заменить калитку	
Отсутствие тактильной информации перед входом (предупреждающей)	С	Установить тактильную плитку (конус) за 0,8 м до входа по ширине прохода	

1.1 Вход (входы) на территорию

Основные (типичные) нарушения	Значимо для инвалида (категория)	Мероприятия по адаптации	
		ТСР/Ремонт	Организационные мероприятия
Несколько входов на территорию, только 1 из них доступен для маломобильных инвалидов	К, О, С	Разместить информацию на каждом входе о расположении и направлении движения к приспособленному входу	
Есть калитка, доводчик не функционирует (не держит 5 сек)	К, О	Отрегулировать/ заменить доводчик	Организовать оказание ситуационной помощи
Вход на территорию ограничен (через кнопку вызова охраны) и: - кнопка размещена высоко/ - не обозначен	К/ С, У	- установить на уровне досягаемости инвалидов на кресле-коляске; - обозначить	
Есть калитка, ручка круглая	О	Заменить ручку на скобообразную	

1.2 Путь (пути) движения на территории



- поверхность пути: из твердых материалов, ровное, шероховатое, без зазоров, не создающее вибрацию при движении, а также предотвращающее скольжение, т.е. сохраняющее крепкое сцепление подошвы обуви, опор вспомогательных средств хождения и колёс кресла-коляски при сырости и снеге;

- при наличии бетонных плит - ровная укладка, толщина швов между плитами - не более 1,5 см;

- ширина пути – не менее 2,0 м; допускается в пределах прямой видимости снижать ширину до 1,2 м. При этом следует устраивать не более чем через каждые 25 м горизонтальные площадки (карманы) размером не менее 2,0 x 1,8 м для обеспечения возможности разъезда инвалидов на креслах-колясках;

- высота бордюров по краям пешеходных путей – не менее 5 см;

- высота бортового камня – не более 2,5 см.

1.2 Путь (пути) движения на территории



Уклон пути:

- поперечный – не более 2 %,
- продольный – не более 5%

Бордюрные пандусы на пешеходных переходах должны полностью располагаться в пределах зоны, предназначенной для пешеходов, и не должны выступать на проезжую часть. Перепад высот в местах съезда на проезжую часть не должен превышать 1,5 см.

Тактильные указатели (с 01.01.2016 – ГОСТ Р 56305-2014)

В зависимости от

- предупреждающие (форма рифления - усечённые пирамиды и усечённые конусы)

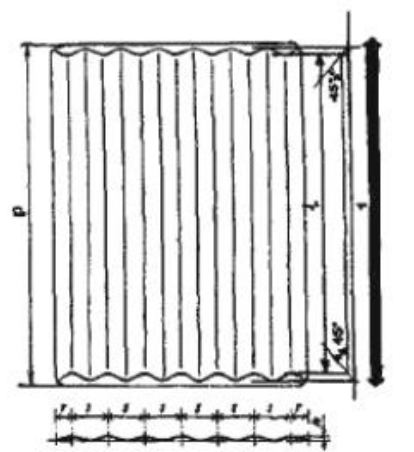

а) Прямые ребра с синусоидальным профилем параллельные основному направлению передвижения

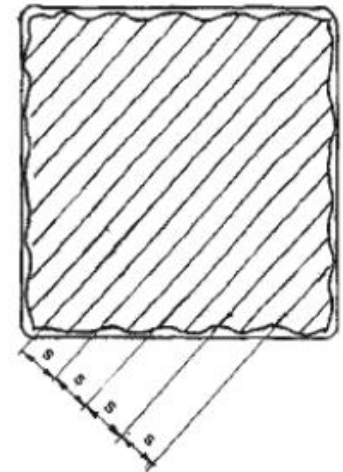

б) Прямые ребра с синусоидальным профилем диагональные под углом 45° к основному направлению передвижения

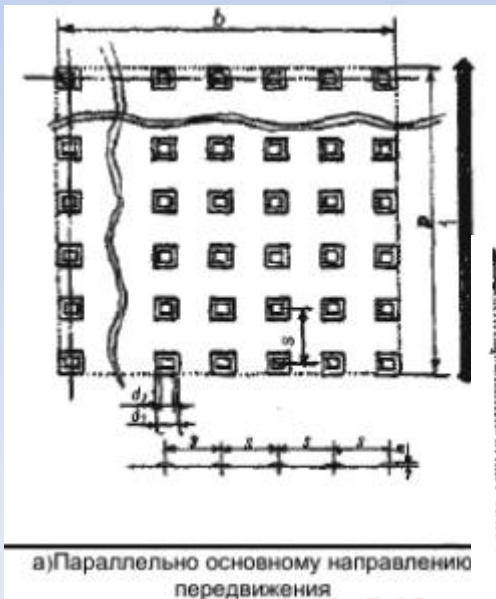

а) Параллельно основному направлению передвижения

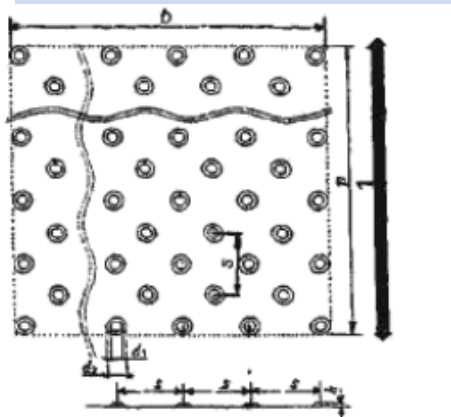

б) Диагонально под углом 45° к основному направлению передвижения

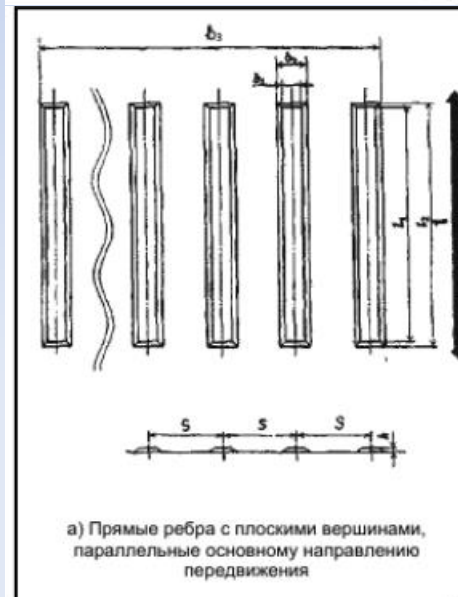

а) Прямые ребра с плоскими вершинами, параллельные основному направлению передвижения

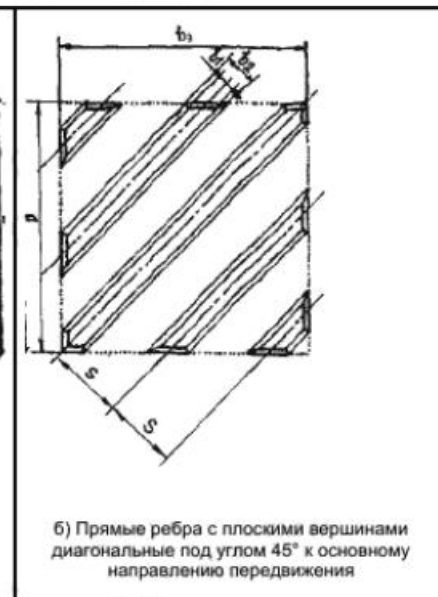

б) Прямые ребра с плоскими вершинами диагональные под углом 45° к основному направлению передвижения

Тактильные дорожные указатели (по ГОСТ Р 52875-2007 (до 01.01.2016))

Рисунок	Назначение	Размеры	Форма рифления	Место расположения
	Внимание, подземный переход	Полоса шириной 0,5-0,6 м и длиной, равной ширине перехода, выложенная на тротуаре перед началом перехода	С конусообразными рифами	На расстоянии 0,8 м от кромки первой ступени лестницы
	Внимание, наземный переход	Полоса шириной 0,5-0,6 м и длиной, равной ширине перехода, выложенная на тротуаре перед началом перехода	С продольными рифами	На расстоянии 0,8 м от кромки проезжей части
	Внимание, наземный переход под углом 90	2 полосы шириной 0,5-0,6 м и длиной, равной ширине перехода, выложенные на тротуаре с 2х сторон перед поворотом на переход	С рифами, расположенными по диагонали	На расстоянии 0,8 м от линий, являющихся продолжением кромки перехода

Тактильные дорожные указатели (по ГОСТ Р 52875-2007 (до 01.01.2016))

Рисунок	Назначение	Размеры	Форма рифления	Место расположения
	Внимание, светофор	Квадрат, выложенный вокруг мачты светофора и состоящий из 4х плит со стороной плитки, равной 0,5х0,5 м	С квадратными рифами	Вокруг мачты светофора в обхват
	Внимание, препятствие	Полоса, выложенная по контуру препятствия, шириной 0,5 м	С квадратными рифами	На расстоянии 0,8 м от препятствия
	Внимание, поворот налево (направо)	Плита со стороной квадрата, равной 0,5 м	С рифами, расположенными по диагонали	На месте поворота

1.2 Путь (пути) движения на территории

Основные (типичные) нарушения	Значимо для инвалида (категория)	Мероприятия по адаптации	
		ТСР/Ремонт	Организационные
Неровное покрытие (в т.ч. насыпная поверхность, большой уклон)	К		Организовать оказание ситуационной помощи
Несколько входов в здание, только 1 приспособлен для маломобильных инвалидов (в т.ч. очень большая территория ОСИ или несколько корпусов на территории)	К, О, С	Установить информацию о пути движения к приспособленному входу и (или) установить мнемосхему	
Узкий проезд	К		Организовать каждые 25 м горизонтальные площадки (карманы)/ организовать оказание ситуационной помощи

1.2 Путь (пути) движения на территории

Основные (типичные) нарушения	Значимо для инвалида (категория)	Мероприятия по адаптации	
		ТСР/Ремонт	Организационные
Отсутствуют оборудованные места отдыха	О	Установить скамейки не менее чем через каждые 100 - 150 м	
Имеются необозначенные препятствия на путях движения	С	Обозначить тактильной плиткой по периметру препятствия	Переместить с путей движения
Отсутствует е	Все	Установить освещение для тёмного времени суток	

1.3 Лестница (открытая)



- **лестницы должны дублироваться пандусами;**
- **ступени должны быть одинаковой формы;**
- **ширина проступей – 35 – 40 см, высота подъемов ступеней – 12 – 15 см;**
- **антискользящее покрытие и шероховатая поверхность;**
- **не следует применять ступени с открытыми подступёнками;**
- **марш не должен быть менее 3 ступеней и не должен превышать 12 ступеней. Недопустимо применение одиночных ступеней (заменять пандусами);**
- **расстояние между поручнями - не менее 1,0 м.**

1.3 Лестница (открытая)

Основные (типичные) нарушения	Значимо для инвалида (категория)	Мероприятия по адаптации	
		ТСР	Организационные
Нет поручней/ поручень с 1 стороны/ нет разделительных поручней при ширине марша лестницы более 4 м	О, С	Установить поручни	
Не дублируется подъёмными устройствами	К	Установить пандус/ подъёмную платформу	Организовать оказание ситуационной помощи
Нет тактильной информации перед маршем лестницы	С	Установить тактильную плитку за 0,8 м до начала марша по длине лестницы	
Нет контрастной маркировки крайних ступеней/ окрашены все ступени целиком/ контрастная маркировка на подступёнках	С	Нанести контрастную маркировку на проступь крайних ступеней	
Неединообразная геометрия ступеней	О, С		Согласовать с ООИ

1.4 Пандус (наружный)



- **поверхность пандуса** - нескользкая, отчётливо маркированная цветом или текстурой, контрастная относительно прилегающей поверхности;
- **длина марша** не должна превышать 9 м, а уклон не круче 5%. Пандус с расчетной длиной 36 м и более или высотой более 3 м следует заменять подъёмными устройствами;
- **колесоотбойники** – высота не менее 5 см;

- ширина между поручнями пандуса - в пределах 0,9 - 1,0 м;
- **поручни** – с 2х сторон; на высоте 0,7 и 0,9 м (допустимо от 0,85 до 0,92 м); завершающие части длиннее на 30 см (допустимо от 27 - 33 см); рекомендуется применять округлого сечения диаметром от 0,04 до 0,06 м

Определение уклона пандуса

Отношение высоты к длине (H/L)	Процент уклона	Угол уклона	Длина пандуса при высоте подъёма 0,5 м
1/20	5 %	3°	10 метров
1/12	8 %	5°	6 метров
1/10	10 %	6°	4,75 метра
1/8	12,5 %	7°	4,07 метра
1/7	14 %	8°	3,5 метра
1/6	16,6 %	9°	3,15 метра

1.4 Пандус (наружный)

Основные (типичные) нарушения	Значимо для инвалида (категория)	Мероприятия по адаптации	
		ТСР	Организационные
Поручень с 1 стороны/ нет поручней	К	Установить поручни	Организовать оказание ситуационной помощи
Ширина между поручнями менее 0,9 м или более 1 м	К		Организовать оказание ситуационной помощи (если незначительное отклонение – согласование с ООИ)
Уклон марша более 8% (для новых ОСИ – 5%)	К		
Отсутствует навес	К, О, С		Организовать регулярную очистку поверхности пандуса с целью избежать обледенения (в соотв. погодные условия)

1.5 Автостоянки и парковки



- **площадки** для остановки специализированных средств общественного транспорта для инвалидов размещаются не далее 100 м от входов в общественные здания для МГН.
- **количество мест** – не менее 10% (но не менее 1 места);
- **разметка** места для стоянки автомашины инвалида на кресле-коляске - 6,0 x 3,6 м, что дает возможность создать безопасную зону сбоку и сзади машины - 1,2 м;
- выделяемые места обозначены **знаками** на поверхности покрытия стоянки и продублированы знаком на вертикальной поверхности (стене, столбе, стойке и т.п.), расположенным на высоте не менее 1,5 м.

1.5 Автостоянки и парковки

Основные (типичные) нарушения	Значимо для инвалида (категория)	Мероприятия по адаптации	
		ТСР	Организационные
Нет выделенных мест	К, О	Обозначить	Выделить парковочные места рядом с обустроенным входом в здание
Обозначены только на поверхности покрытия/ на вертикальной поверхности	К, О	Нанести недостающую информацию	

2. Вход (входы) в здание

- 1) Лестница (наружная);
- 2) Пандус (наружный);
- 3) Входная площадка (перед дверью);
- 4) Дверь (входная);
- 5) Тамбур.



2. Вход (входы) в здание



- ✓ Наличие в здании как минимум одного **входа**, доступного для всех категорий инвалидов и других МГН.
- ✓ При наличии нескольких входов в здание, как правило, выбирается вход, **максимально приближенный к уровню земли и более других отвечающий требованиям доступности основных параметров по входной зоне.**

2.1 Лестница (наружная)



- **ширина марша** – не менее 1,35 м;
- **при ширине марша 4 м и более** – дополнительные разделительные поручни;
- **поручни:** с 2х сторон; на высоте 0,9 м (допустимо от 0,85 до 0,92 м); завершающие части длиннее на 30 см (допустимо от 27 – 33 см);
- **ступени лестниц** - ровные, без выступов и с шероховатой поверхностью. Ребро ступени - закругление радиусом не более 5 см. Боковые края ступеней, не примыкающие к стенам - бортики высотой не менее 2 см или другие устройства для предотвращения соскальзывания трости или ноги; должны быть с подступёнком.

2.1 Лестница (наружная)

Основные (типичные) нарушения	Значимо для инвалида (категория)	Мероприятия по адаптации	
		ТСР	Организационные
Нет поручней/ поручень с 1 стороны/ нет разделительных поручней при ширине марша лестницы более 4 м	О, С	Установить поручни	
Не дублируется подъёмными устройствами	К	Установить пандус/ подъёмную платформу	Организовать оказание ситуационной помощи
Нет тактильной информации перед маршем лестницы	С	Установить тактильную плитку за 0,8 м до начала марша по длине лестницы	
Нет контрастной маркировки крайних ступеней/ окрашены все ступени целиком/ контрастная маркировка на подступёнках	С	Нанести контрастную маркировку на проступь крайних ступеней	
Неединообразная геометрия ступеней	О, С		Согласовать с ООИ

2.2 Пандус (наружный)



- **длина марша** не должна превышать 9 м, а уклон не круче 5%. Пандус с расчетной длиной 36 м и более или высотой более 3 м следует заменять подъёмными устройствами;
- **расстояние между поручнями** – 0,9 – 1 м;
- **бортики** – высота не менее 5 см;
- **поручни** – с 2х сторон; на высоте 0,7 и 0,9 м (допустимо от 0,85 до 0,92 м); завершающие части длиннее на 30 см (допустимо от 27 - 33 см).

2.2 Пандус (наружный)

Основные (типичные) нарушения	Значимо для инвалида (категория)	Мероприятия по адаптации	
		ТСР	Организационные
Поручень с 1 стороны/ нет поручней	К	Установить поручни	Организовать оказание ситуационной помощи
Ширина между поручнями менее 0,9 м или более 1 м	К		Организовать оказание ситуационной помощи (если незначительное отклонение – согласование с ООИ)
Уклон марша более 8% (для новых ОСИ – 5%)	К		
Отсутствует навес	К, О, С		Организовать регулярную очистку поверхности пандуса с целью избежать обледенения (в соотв. погодные условия)

2.3 Входная площадка



- **поверхность** – твердая, нескользкая; поперечный уклон 1-2%;
- навес, водоотвод, подогрев (в зависимости от местных климатических условий).

2.3 Входная площадка

Основные (типичные) нарушения	Значимо для инвалида (категория)	Мероприятия по адаптации	
		ТСР	Организационные
Нет ограждения	Все	Установить	
Нет информации об ОСИ/ размещена не нормативно	Все	Установить информацию со стороны дверной ручки с дублированием рельефными знаками	 <p>ГОСУДАРСТВЕННОЕ КАЗЕННОЕ УЧРЕЖДЕНИЕ ТВЕРСКОЙ ОБЛАСТИ «ЦЕНТР ЗАНЯТОСТИ НАСЕЛЕНИЯ КОНАКОВСКОГО РАЙОНА» ПОНЕДЕЛЬНИК 9.00-17.00 ВТОРНИК 12.00-20.00 СРЕДА 9.00-17.00 ЧЕТВЕРГ 11.00-19.00 ПЯТНИЦА 9.00-17.00 СУББОТА ВЫХОДНОЙ ВОСКРЕСЕНЬЕ ВЫХОДНОЙ</p>
Нет освещения	Все	Установить	
Не закреплена водосборная решётка (коврик)	Все	Установить в уровне поверхности пола	

2.4 Дверь (входная)



- входные двери, доступные для входа инвалидов, следует проектировать автоматическими, ручными или механическими. Они должны быть хорошо опознаваемы и иметь символ, указывающий на их доступность. Целесообразно применение автоматических распашных или раздвижных дверей (если они не стоят на путях эвакуации);

- **дверной проём** – ширина не менее 1,2 м;

- **порог** – отсутствует или не более 1,4 см;

- **прозрачные двери и ограждения** – из ударопрочного материала, с яркой контрастной маркировкой на уровне от 1,2 м до 1,5 м от поверхности пешеходного пути (высотой не менее 10 см и шириной не менее 20 см), дверные наличники или края дверного полотна и ручки рекомендуется окрашивать в отличные от дверного полотна контрастные цвета.

2.4 Дверь (входная)

Основные (типичные) нарушения	Значимо для инвалида (категория)	Мероприятия по адаптации	
		ТСР	Организационные
Ширина менее 0,9 м (для новых ОСИ – 1,2 м)	К		Организовать оказание ситуационной помощи (если нарушения незначительные – согласовать с ООИ)
Порог более 2,5 см (для новых ОСИ – 1,4 см)	К	Демонтаж/ съёмный пандус	Организовать оказание ситуационной помощи (если нарушения незначительные – согласовать с ООИ)
Круглая ручка	О	Заменить ручку на скобообразную	

2.4 Дверь (входная)

Основные (типичные) нарушения	Значимо для инвалида (категория)	Мероприятия по адаптации	
		ТСР	Организационные
Доводчик не функционирует	К, О	Отрегулировать/ заменить	Организовать оказание ситуационной помощи
Дверь открывается на встречу пандусу	К	Перевесить дверь	Организовать оказание ситуационной помощи
Отсутствует тактильная предупреждающая информация перед дверью	С	Установить тактильную плитку (конусы) перед дверью по ширине проёма	
Отсутствует контрастная маркировка на прозрачном дверном	С	Нанести яркую контрастную маркировку на уровне 1,2 м-1,5 м от поверхности пешеходного пути (высота - не менее 10	

2.5 Тамбур



- **дренажные и водосборные решетки:**

- устанавливаются в уровне с поверхностью покрытия пола;

- ширина просветов их ячеек не более 1,3 см, длина – 1,5 см, диаметр круглых ячеек – не более 1,8 см);

- предпочтительно ромбовидные или квадратные ячейки;

покрытие пола – твердое; поперечный уклон 1-2%;

2.5 Тамбур

Основные нарушения	Значимо для инвалида (категория)	Мероприятия по адаптации	
		ТСР	Организационные
Двери открываются в разном направлении	К	Перевесить (заменить двери)	Организовать оказание ситуационной помощи
Небольшие габариты	К		
Ячейки круглые в водосборной решётке более 1,8 см в диаметре	О, С	Заменить водосборную решётку	
Водосборная решётка не закреплена	Все	Закрепить (установить в уровне с полом)	
Порог более 2,5 см (для новых ОСИ – 1,4 см)	К	Демонтаж/ съёмный пандус	Организовать оказание ситуационной помощи (если нарушения незначительные – согласовать с ООИ)
Отсутствует освещение	Все	Установить освещение	



ВНИМАНИЕ
Расписание
на время каникул

понедельник	<i>ежедневно</i>
вторник	с 10-00 до 12-00,
среда	2005 г. и старше
четверг	дополнительно
пятница	с 16-00 до 18-00
суббота, воскресенье по расписанию	



3. Путь (пути) движения внутри здания (в т.ч. пути эвакуации)



- 1) Коридор (вестибюль, балкон, зона ожидания, галерея);
- 2) Лестница (внутри здания);
- 3) Пандус (внутри здания);
- 4) Лифт пассажирский (или подъемник);
- 5) Дверь (двери – если несколько на одном пути движения);
- 6) Пути эвакуации (в т.ч. зоны безопасности).

3. Путь (пути) движения внутри здания (в т.ч. пути эвакуации)

- ✓ Определяется наиболее рациональный (короткий и удобный) путь к зоне целевого назначения;
- ✓ Наличие зоны отдыха на каждом доступном МГН этаже на 2-3 места (при большой длине этажа зону отдыха следует предусматривать через 25 - 30 м). На путях движения МГН в здании следует предусматривать смежные с ними места отдыха и ожидания. В местах отдыха или ожидания следует предусматривать не менее одного места для инвалида на кресле-коляске или пользующегося костылями (тростью), а также его сопровождающего.

3.1 Коридор (вестибюль, зона ожидания, галерея, балкон)



- **ширина пути движения в чистоте** – не менее 1,5 м (при встречном движении – не менее 1,8 м). При реконструкции зданий допускается уменьшать ширину коридоров при условии создания разъездов (карманов) для кресел-колясок размером 2 м (длина) и 1,8 м (ширина) в пределах прямой видимости следующего кармана;
- **зона для самостоятельного разворота инвалида на кресле-коляске** – не менее 1,4 м в диаметре;

- в помещениях, доступных инвалидам, не разрешается применять ворсовые ковры с высотой ворса более 1,3 см, **ковровые покрытия** на путях движения должны быть плотно закреплены, особенно на стыках полотен и по границе разнородных покрытий.

3.1 Коридор

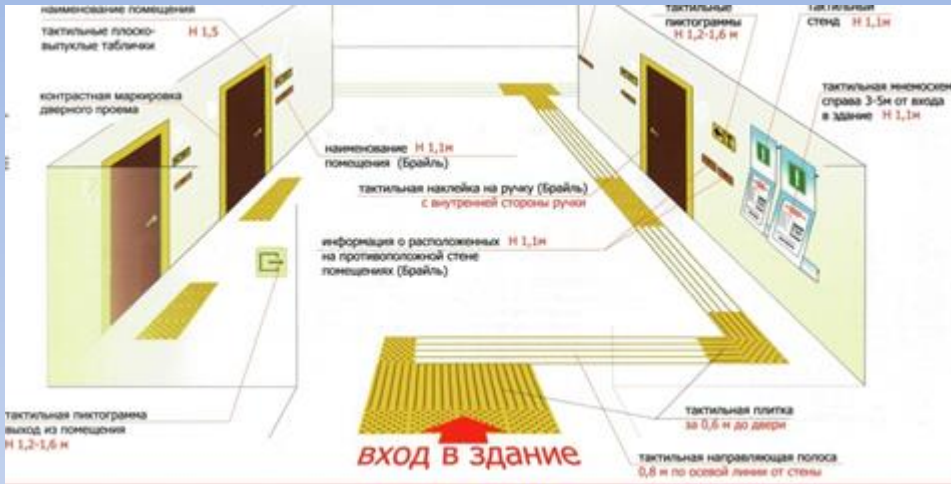

- предупредительная информация о препятствии (перед дверными проёмами и входами на лестницы и пандусы, перед поворотом коммуникационных путей):
- на расстоянии 0,6 м до объекта информации;
- визуальная (в виде контрастно окрашенной поверхности либо световых маячков) или
- тактильная (рифлёная поверхность);

- **визуальная информация** должна располагаться на контрастном фоне с размерами знаков, соответствующими расстоянию рассмотрения, быть увязана с художественным решением интерьера и располагаться на высоте не менее 1,5 м и не более 4,5 м от уровня пола.

3.1 Коридор

Основные нарушения	Значимо для инвалида (категория)	Мероприятия по адаптации	
		ТСР	Организационные
Узкие коридоры	К	<ul style="list-style-type: none">- убрать (перенести) предметы, уменьшающие ширину пути движения в чистоте;- заменить двери(если открываются в сторону коридора) на двери-купе	Организовать оказание ситуационной помощи
Отсутствие информации о путях движения к зоне оказания услуг, пандусам, лифтам, подъёмным платформам	Все	Установить информацию, в т.ч мнемосхему при входе (размещается с правой стороны по ходу движения на удалении от 3 до 5 м)	- Продумать наиболее рациональный (короткий и удобный) путь движения
Не обозначены пути эвакуации в соответствии с особенностями восприятия инвалидов	Все	Установить информацию о путях эвакуации	

3.1 Коридор

Основные нарушения	Значимо для инвалида (категория)	Мероприятия по адаптации	
		ТСР	Организационные
Отсутствие предупредительной информации о препятствиях	С	Установить тактильную плитку за 0,6 м	
Отсутствуют места отдыха на этаже	О		
Отсутствует место для собаки-проводника (желательно; возможно совмещение с колясочной)	К, С		Выделить и обозначить помещение для собаки-проводника и кресел-колясок и организовать помощь со стороны персонала

КОМНАТА СОБАКИ ПОВОДЫРЯ

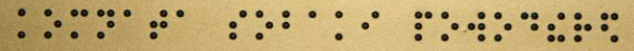

3.2 Лестница (внутри здания)



- **ширина марша** – не менее 1,35 м (при отсутствии лифтов);
- **при ширине марша 4 м и более** – дополнительные разделительные поручни;
- **уклоны лестницы** – не более 1:2;
- **поручни:** с 2х сторон; на высоте 0,9 м (допускается от 0,85 до 0,92 м); завершающие части длиннее на 30 см (допускается от 27 до 33 см); рельефное обозначение этажей.

3.2 Лестница (внутри здания)

Основные (типичные) нарушения	Значимо для инвалида (категория)	Мероприятия по адаптации	
		ТСР	Организационные
Нет поручней/ поручень с 1 стороны/ нет разделительных поручней при ширине марша лестницы более 4 м	О, С	Установить поручни	
Не дублируется подъёмными устройствами	К	Установить пандус/ подъёмную платформу	Организовать оказание ситуационной помощи
Нет тактильной информации перед маршем лестницы	С	Установить тактильную плитку за 0,8 м до начала марша по длине лестницы	
Нет контрастной маркировки крайних ступеней/ окрашены все ступени целиком/ контрастная маркировка на подступёнках	С	Нанести контрастную маркировку на проступь крайних ступеней	
Отсутствие информации об уровне этажа на поручне на шрифте Брайля	С	Разместить сведения об уровне этажа («вверх ногами»)	

3.3 Пандус (внутри здания)



- **высота одного подъема:** до 0,8 м (при уклоне 5%), до 0,2 м (при уклоне до 10%);
- **ширина:** не менее 1 м (1,5 м) (при двустороннем движении – не менее 1,8 м);
- **бортики:** высота не менее 5 см;
- **поручни:** с 2х сторон; на высоте 0,7 и 0,9 м (допускается от 0,85 до 0,92 м); завершающие части длиннее на 30 см (допускается от 27 до 33 см);
- **поверхность марша пандуса** должна визуально контрастировать с горизонтальной поверхностью в начале и конце пандуса.

3.3 Пандус (внутри здания)

Основные (типичные) нарушения	Значимо для инвалида (категория)	Мероприятия по адаптации	
		ТСР	Организационные
Поручень с 1 стороны/ нет поручней	К	Установить поручни	Организовать оказание ситуационной помощи
Ширина между поручнями менее 0,9 м или более 1 м	К		Организовать оказание ситуационной помощи (если незначительное отклонение – согласование с ООИ)
Уклон марша более 8% (для новых ОСИ – 5%)	К		

3.4 Лифт пассажирский (или подъёмник)



- **внутренние размеры** (ширина x глубина) – 1,7 x 1,5 м (на объектах физкультурного, спортивного и физкультурно-досугового назначения - не менее 2,1 x 1,5 м);
- **информирующая сигнализация** (световая и звуковая) у каждой двери лифта, предназначенного для инвалидов - тактильные указатели уровня этажа;
- **двусторонняя связь** из кабины лифта с диспетчером или дежурным и аварийное освещение.

3.4 Лифт пассажирский (или подъёмник)

Основные нарушения	Значимо для инвалида (категория)	Мероприятия по адаптации	
		ТСР	Организационные
Вход в кабину менее 0,9 м/ габариты менее 1,7x1,5 м	К		Организовать оказание ситуационной помощи (если нарушения незначительные – согласовать с ООИ)
Кнопки не дублируются тактильными знаками	С	Разместить рядом с кнопками наклейки со шрифтом Брайля	
Отсутствует информация о номере этажа напротив выхода	Все	Напротив выхода из лифтов на высоте 1,5 м должно быть цифровое обозначение этажа размером не менее 10 см, контрастное по отношению к фону стены	

3.4 Лифт пассажирский (или подъёмник)

Основные нарушения	Значимо для инвалида (категория)	Мероприятия по адаптации	
		ТСР	Организационные
Отсутствует тактильная информация перед лифтом	С	Разместить тактильную плитку за 0,6 м	
Кнопки размещены высоко	К		Организовать оказание ситуационной помощи

3.5 Дверь

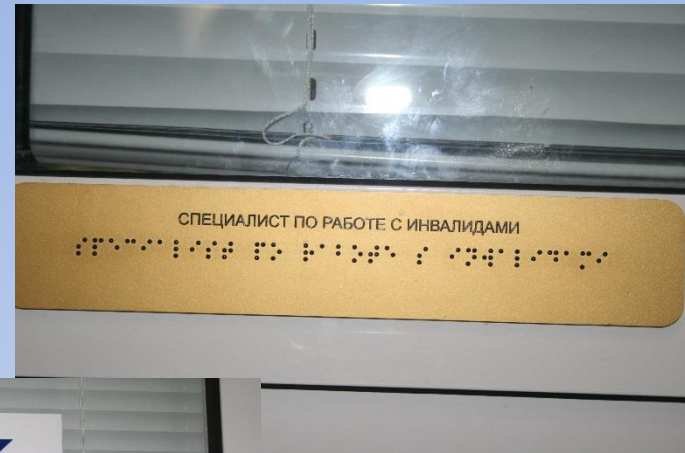

- ширина дверного проёма – не менее 0,9 м;
- порог и перепад высот – отсутствует или не более 1,4 см;
- информирующие обозначения помещений: рядом с дверью, со стороны дверной ручки, на высоте от 1,3 до 1,4 м, дублирование рельефными знаками;
- двери на путях эвакуации должны иметь окраску, контрастную со стеной.

3.5 Дверь

Основные нарушения	Значимо для инвалида (категория)	Мероприятия по адаптации	
		ТСР	Организационные
Дверной проём меньше 0,9 м	К	- Использовать кресло-коляску, габариты которой позволяют преодолевать узкие дверные проёмы	Организовать оказание ситуационной помощи
Информация о помещении отсутствует/ размещена на дверном полотне	Все	Разместить информацию со стороны дверной ручки	
Нет дублирования рельефными знаками на обозначениях	С	- Установить рельефную табличку; - Установить «говорящую» табличку	
Выделенная зона оказания услуг не обозначена	Все	Разместить информацию	



4. Зона целевого назначения здания (целевого посещения объекта) – по вариантам

Вариант I - Зона обслуживания инвалидов:

- кабинетная форма обслуживания;
- зальная форма обслуживания;
- прилавочная форма обслуживания;
- форма обслуживания с перемещением по маршруту;
- кабина индивидуального обслуживания;

Вариант II - Места приложения труда;

Вариант III - Жилые помещения.

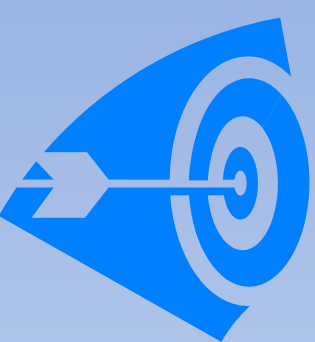

4. Зона целевого назначения здания (целевого посещения объекта) – по назначению ОСИ

- Здания и помещения учебно-воспитательного назначения;
- Здания и помещения здравоохранения и социального обслуживания населения;
- Предприятия торговли;
- Предприятия питания;
- Предприятия бытового обслуживания;
- Вокзалы;
- Объекты физкультурного, спортивного и физкультурно-досугового назначения;
- Здания и помещения зрелищного, культурно-просветительного назначения и религиозных организаций;
- Здания объектов по обслуживанию общества и государства.

Вариант I Зона обслуживания инвалидов



- ✓ Следует предусматривать не менее 5% мест для инвалидов и других МГН от общей вместимости.
- ✓ При наличии нескольких идентичных мест обслуживания 5% их общего числа должны быть запроектированы так, чтобы инвалид мог ими воспользоваться.
- ✓ Места обслуживания располагать на минимальных расстояниях от эвакуационных выходов из помещений.

Кабинетная форма обслуживания



- ширина дверных проёмов –
не менее 0,9 м;

- зона для самостоятельного разворота инвалида на
кресле-коляске – не менее 1,4 м в диаметре;

- подходы к оборудованию и мебели – не менее 0,9 м.

Кабинетная форма обслуживания

Основные нарушения	Значимо для инвалида	Мероприятия по адаптации	
		ТСР	Организационные
Нет свободного пространства	К		<ul style="list-style-type: none"> - Выделить помещение для индивидуального приема посетителей, доступного и для инвалидов, с площадью 12 кв.м, а на 2 рабочих места - 18 кв.м; - Продумать иное размещение мебели
Информация (или способ её подачи) не приспособлен для инвалидов	С Г У	<ul style="list-style-type: none"> - Информация на шрифте Брайля; - Организовать сурдоперевод или установить индукционную систему (переносную) 	<ul style="list-style-type: none"> - Организовать оказание ситуационной помощи; - Информация на ясном языке
Если есть несколько зон оказания услуг в кабинете, но только 1 выделена для инвалидов (при этом не обозначена)	Все	Обозначить зону оказания услуг	

Зальная форма обслуживания



Зальная форма обслуживания

Основные нарушения	Значимо для инвалида (категория)	Мероприятия по адаптации	
		ТСР	Организационные
В зрительных залах, на трибунах спортивно-зрелищных сооружений и других зрелищных объектах со стационарными местами не выделены места для инвалидов на коляске	К	Выделить не менее 1% мест и обозначить. Выделенная площадка: - горизонтальная, уклон не более 2%; - размеры каждого места не менее: при доступе сбоку - 0,55 x 0,85 м, при доступе спереди или сзади - 1,25 x 0,85 м	
Не обеспечен выход на сцену	К	Оборудовать пандус с бортиками (ширина между поручнями – не менее 0,9 м, уклон – 8%) и ограждением с 1 стороны с двойными поручнями (высота 0,7 и 0,9 м)/подъемное устройство	Организовать оказание ситуационной помощи

Зальная форма обслуживания

Основные нарушения	Значимо для инвалида	Мероприятия по адаптации	
		ТСР	Организационные
Отсутствие видимости на путях движения к зрительских мест	Все	При использовании в зале затемнения в зоне зрительских мест установить подсветку пандусов и ступеней	
Информация (или способ её подачи) не приспособлен для инвалидов	С Г	<ul style="list-style-type: none">- Организовать сурдоперевод (предусмотреть освещение зоны) или установить индукционную систему (стационарную);- Звукоусиливающая аппаратура: коллективного пользования или индивидуальная - не менее 5% кресел с вмонтированными системами индивидуального прослушивания (для залов вместимостью более 50 человек, оборудованных фиксированными сидячими местами)	Организовать размещение лиц с нарушениями слуха на расстоянии не более 3 м от источника звука

Прилавочная форма обслуживания

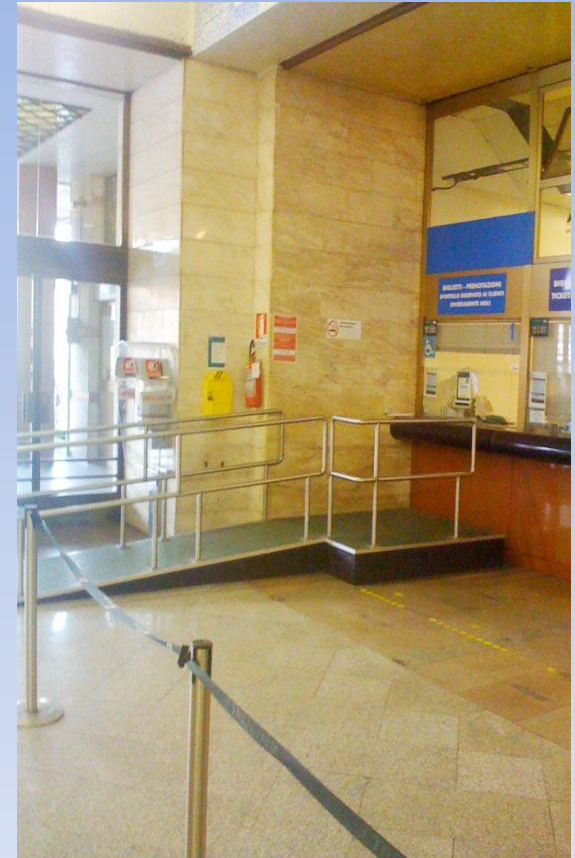
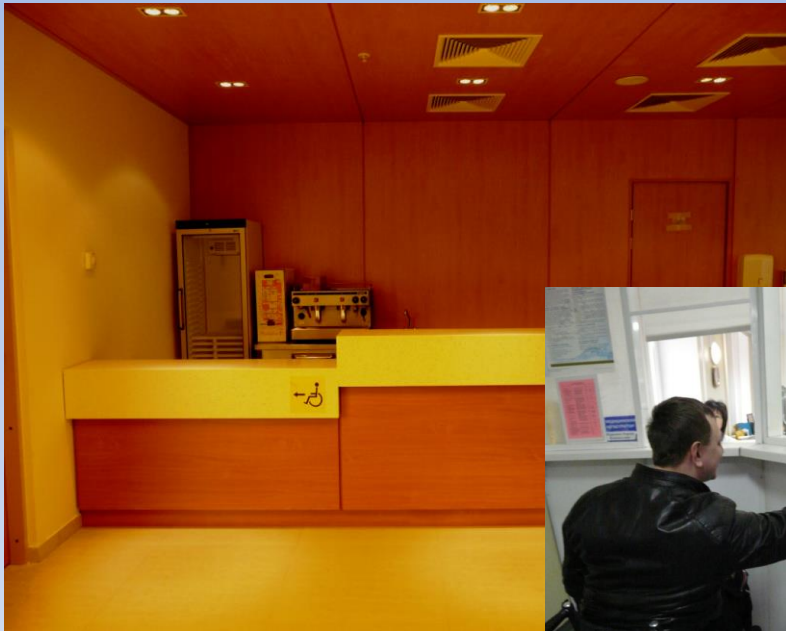

- **высота зоны досягаемости** – от 0,3 до 1,4 м (при расположении сбоку), от 0,4 до 1,2 м (при фронтальном подходе);
- **высота прилавков** – не более 0,85 м;
- **ширина и высота проёма для ног** - не менее 0,75 м, глубина - не менее 0,49 м.

Кабина индивидуального обслуживания



- Планировка кабины для переодевания, примерочной и т.п. должны иметь **свободное пространство** размером не менее 1,5 x 1,5 м;
- **зона для самостоятельного разворота инвалида** – не менее 1,4 м в диаметре;
- **высота столов индивидуального пользования** – не более 0,85 м.

Зона обслуживания учреждений образования

Основные нарушения	Значимо для инвалида	Мероприятия по адаптации	
		ТСР	Организационные
Размещение инвалидов в учебных помещениях не продумано	К С Г		Первые столы в ряду у окна и в среднем ряду - для учащихся с нарушениями зрения слуха, а для учащихся на кресле-коляске - выделить 1 - 2 первых стола в ряду у дверного проёма
В библиотеке образовательного учреждения не организован доступ инвалидов по зрению к читальному залу	С		Оборудовать отдельно - рабочее место должно иметь дополнительное освещение по периметру
Отсутствует дублирование информации о школьном звонке	Г	Во всех помещениях следует предусмотреть установку светового сигнализатора школьного звонка, а также световой сигнализации об эвакуации в случае чрезвычайных ситуаций	

Зона обслуживания учреждений здравоохранения и социального обслуживания

Основные нарушения	Значимо для инвалида	Мероприятия по адаптации	
		ТСР	Организационные
Отсутствует комплексная система информации на входе в медицинские учреждения	Все	Оборудовать визуальной, тактильной и акустической (речевой и звуковой) информацией с указанием групп помещений (отделений), в которые можно попасть через данный вход	
Входы в кабинеты врачей и процедурные не оборудованы средствами вызова пациентов	С Г	Оборудовать световыми сигнализаторами вызова пациентов	

Зона обслуживания на предприятиях торговли

Основные нарушения	Значимо для инвалида	Мероприятия по адаптации	
		ТСР	Организационные
Отсутствует информация и возможность ориентироваться у инвалидов по зрению	С	В удобном для посетителя-инвалида по зрению месте и в доступной для него форме разместить информацию о расположении торговых залов и секций, об ассортименте и ценники на товары, а также средства связи с администрацией	
Отсутствует оборудованный расчётно-кассовый пост	К	Оборудовать как минимум один. Ширина прохода около расчетно-кассового аппарата не менее 1,1 м	
Отсутствуют тележки, приспособленные для инвалидов на кресле-коляске	К	Приобрести специальную покупательскую тележку	



Зоны обслуживания на предприятиях питания

Основные нарушения	Значимо для инвалида (категория)	Мероприятия по адаптации	
		ТСР	Организационные
Не организовано беспрепятственное движение инвалидов на кресле-коляске	К	Расставить мебель таким образом, чтобы расстояние между столами было не менее 1,2 м	Организовать обслуживание инвалидов официантами
Отсутствие организации доступности стойки бара	К	Заменить секцию стойки бара: ширина столешницы - 1,6 м, высота от пола 0,85 м и свободное пространство для ног 0,75 м	

Зоны обслуживания в спортивных учреждениях

Основные нарушения	Значимо для инвалида (категория)	Мероприятия по адаптации	
		ТСР	Организационные
Отсутствует ограждение мест для инвалидов на креслах-колясках	К	Установить барьер	
Не предусмотрены места для сопровождающих	К		Организовать размещение мест для сопровождающих лиц в непосредственной близости (могут чередоваться с местами для инвалидов)
Отсутствует места для собак-проводников, в т.ч. зоны для выгула	С		Обеспечить наличие зон для выгула собак-проводников и других служебных собак. В зоне выгула рекомендуется применять легко очищаемое твердое покрытие

Зоны обслуживания в спортивных учреждениях

Основные нарушения	Значимо для инвалида (категория)	Мероприятия по адаптации	
		ТСР	Организационные
На трибунах предусмотрена только звуковая информация	Г		Звуковую информацию необходимо продублировать текстовой информацией
В бассейнах отсутствует информация для ориентации	С	<ul style="list-style-type: none">- вдоль стен зала у специализированных ванн бассейна и на входах в зал из помещений для переодевания и душевых следует установить горизонтальные поручни (высота в пределах от 0,9 до 1,2 м, и 0,5 м от пола – для детей);- край ванны бассейна по всему периметру выделить контрастной полосой (по отношению к цвету обходной дорожки)	

5. Санитарно-гигиенические помещения

1) Туалетная комната;



2) Душевая/ ванная комната;



3) Бытовая комната (гардеробная).



5. Санитарно-гигиенические помещения



- ✓ Во всех зданиях, где имеются санитарно-бытовые помещения, должны быть предусмотрены специально оборудованные для МГН места в раздевальных, универсальные кабины в уборных и душевых, ваннах.
- ✓ В общем количестве кабин уборных общественных и производственных зданий доля доступных для МГН кабин должна составлять **7%, но не менее одной.**

5.1 Туалетная комната



- у дверей санитарно-бытовых помещений или доступных кабин - **специальные знаки (в том числе рельефные)** на высоте 1,35 м;
- **оборудование замкнутых пространств** – двусторонняя связь с диспетчером или кнопка звонка, аварийное освещение;
- **универсальная кабина:** ширина – 2,2 м, глубина – 2,25 м; рядом с унитазом – пространство для размещения кресла-коляски 75 см; крючки для одежды, костылей и других принадлежностей.

5.1 Туалетная комната

Основные нарушения	Значимо для инвалида (категория)	Мероприятия по адаптации	
		ТСР	Организационные
Отсутствует кнопка вызова	Все	Установить кнопку вызова (со шнурком)	
Установленная система закрывания дверей не позволяет открывать дверь снаружи (шпингалет и т.д.)	Все	Заменить систему закрывания дверей	
Небольшие габариты кабины	К		Организовать оказание ситуационной помощи
Отсутствует свободное пространство рядом с унитазом	К		
Отсутствуют крючки для костылей, тростей	О, С	Установить крючки	

5.1 Туалетная комната

Основные нарушения	Значимо для инвалида (категория)	Мероприятия по адаптации	
		ТСР	Организационные
Отсутствуют поручни рядом с унитазом и раковиной	К, О	Установить поручни с 2 сторон	
Отсутствует информация о помещении	Все	Разместить информацию на высоте 1,35 м	
Имеющаяся информация о помещении непонятна	у	Установить табличку с понятным обозначением	
У крана круглые ручки для подачи воды	О	Заменить на кран рычажного типа	
Отсутствует пространство под раковиной	К	Заменить раковину	

5.2 Душевая/ванная комната



- не менее 1 душевой кабины, оборудованной для инвалида на кресле-коляске, с пространством для подъезда кресла-коляски перед ней;
- доступная душевая кабина для МГН должна быть оборудована переносным или закреплённым на стене **складным сиденьем**, расположенным на высоте не более 48 см от уровня поддона; ручным душем; настенными поручнями. Глубина сиденья должна быть не менее 48 см, длина - 85 см;
- **параметры душевых** – 1,8х1,8 м (закрытие); 1,2х0,9 м (открытые и со сквозным проходом, полудуши).

5.2 Душевая/ванная комната

Основные нарушения	Значимо для инвалида (категория)	Мероприятия по адаптации	
		ТСР	Организационные
Есть перепады высот	К	Использовать съёмный пандус	Организовать оказание ситуационной помощи
Отсутствуют поручни	К, О	Установить поручни	
Отсутствует кнопка вызова	Все	Установить кнопку вызова (со шнурком)	
Установленная система закрывания дверей не позволяет открывать дверь снаружи (шпингалет и т.д.)	Все	Заменить систему закрывания дверей	

6. Система информации на объекте



1) Визуальные средства;

2) Акустические средства;

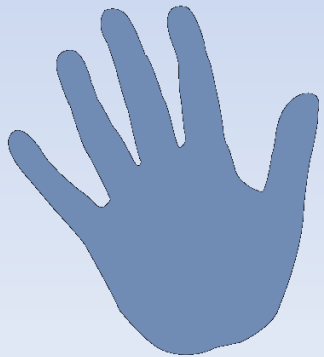
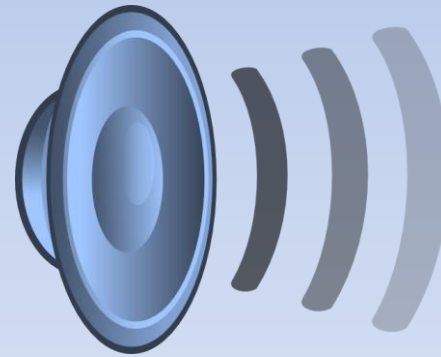

3) Тактильные средства.

6. Система информации на объекте

Система информации должна :

- обеспечивать непрерывность информации, своевременное ориентирование и однозначное опознание объектов и мест посещения.
- предусматривать возможность получения информации об ассортименте предоставляемых услуг, размещении и назначении функциональных элементов, расположении путей эвакуации, предупреждать об опасности в экстремальных ситуациях и т.п.

6. Система информации на объекте

- ✓ К системе информации на объекте отнесены устройства, средства информации, связи и их системы. Системы средств информации должны быть **комплексными** – для всех категорий инвалидов (визуальными, звуковыми, тактильными).
- ✓ Знаки и символы должны быть **идентичными** в пределах здания, комплекса сооружений, района расположения объектов; они должны соответствовать нормативным документам по стандартизации.

6. Система информации на объекте

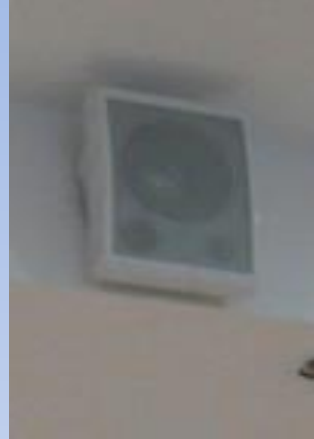

СП 31-102-99 (актуализирован в 2009 году) «Требования доступности общественных зданий и сооружений для инвалидов и других МГН»

Проектно-организационные мероприятия должны быть направлены не на доступность здания инвалидам как самоцель, а на беспрепятственное получение ими требуемой услуги.

Если формальная доступность здания достигается планировочными и инженерными средствами, то доступность получения услуги зависит и от организационных мероприятий.

Выполнение ст. 15 ФЗ «О социальной защите инвалидов в РФ» может осуществляться как путем проектирования, приспособления зданий для доступа инвалида к услуге, так и путем «доставки» услуги к инвалиду (на дом, в места отдыха и другие доступные для него зоны).

Выбор варианта определяется местными органами власти, исходя из социальных задач и финансовых возможностей региона.

Варианты организации доступности

В зависимости от расчетного числа инвалидов, от финансовых возможностей заказчика и функциональной структуры здания, сооружения рекомендуется предусматривать **один из двух вариантов организации доступности** (не учитывая обслуживание на дому):

- ✓ **Вариант «А» (универсальный проект)** – доступность для инвалидов любой жилой ячейки в жилище, любого места обслуживания в общественном здании, любого места приложения труда;
- ✓ **Вариант «Б» («разумное приспособление»)** – выделение в уровне входной площадки специальных помещений, зон или блоков, приспособленных и оборудованных для инвалидов.

Варианты организации доступности

Вариант «А»

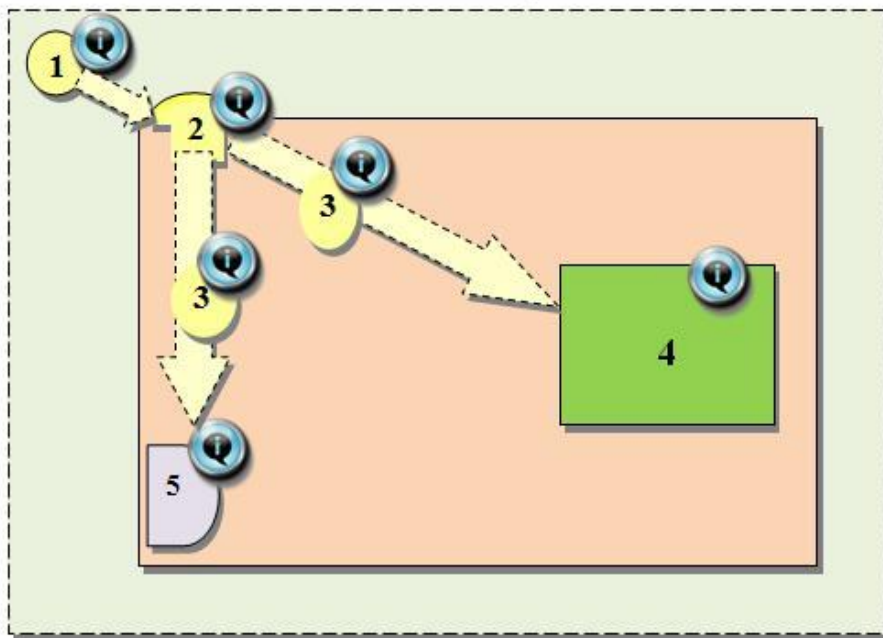

Вариант «Б»

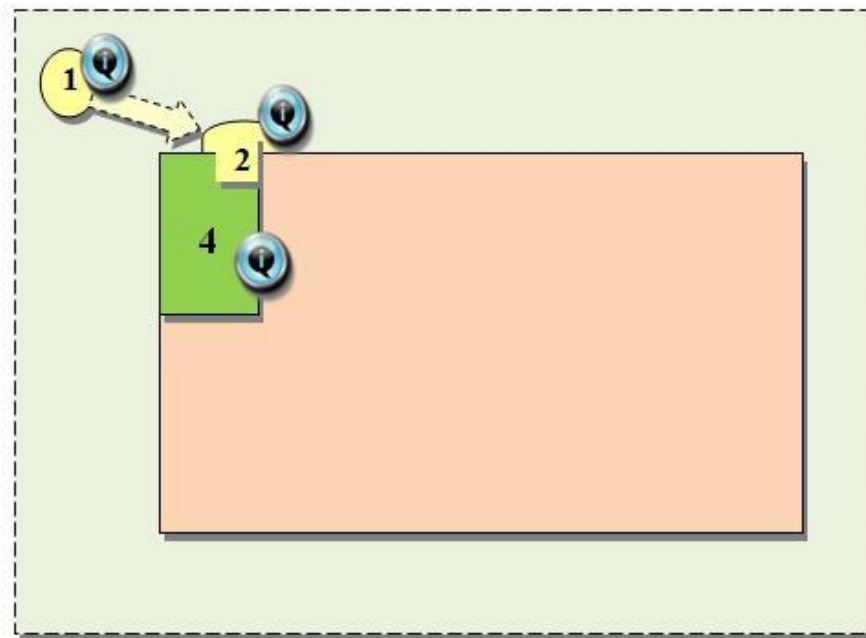

- 1 – Территория, прилегающая к зданию (участок)
- 2 – Вход в здание
- 3 – Путь (пути) движения внутри здания (в т.ч. пути эвакуации)
- 4 – Зона целевого назначения здания (целевого посещения объекта)
- 5 – Санитарно-гигиенические помещения
-  (6) – Система информации на объекте

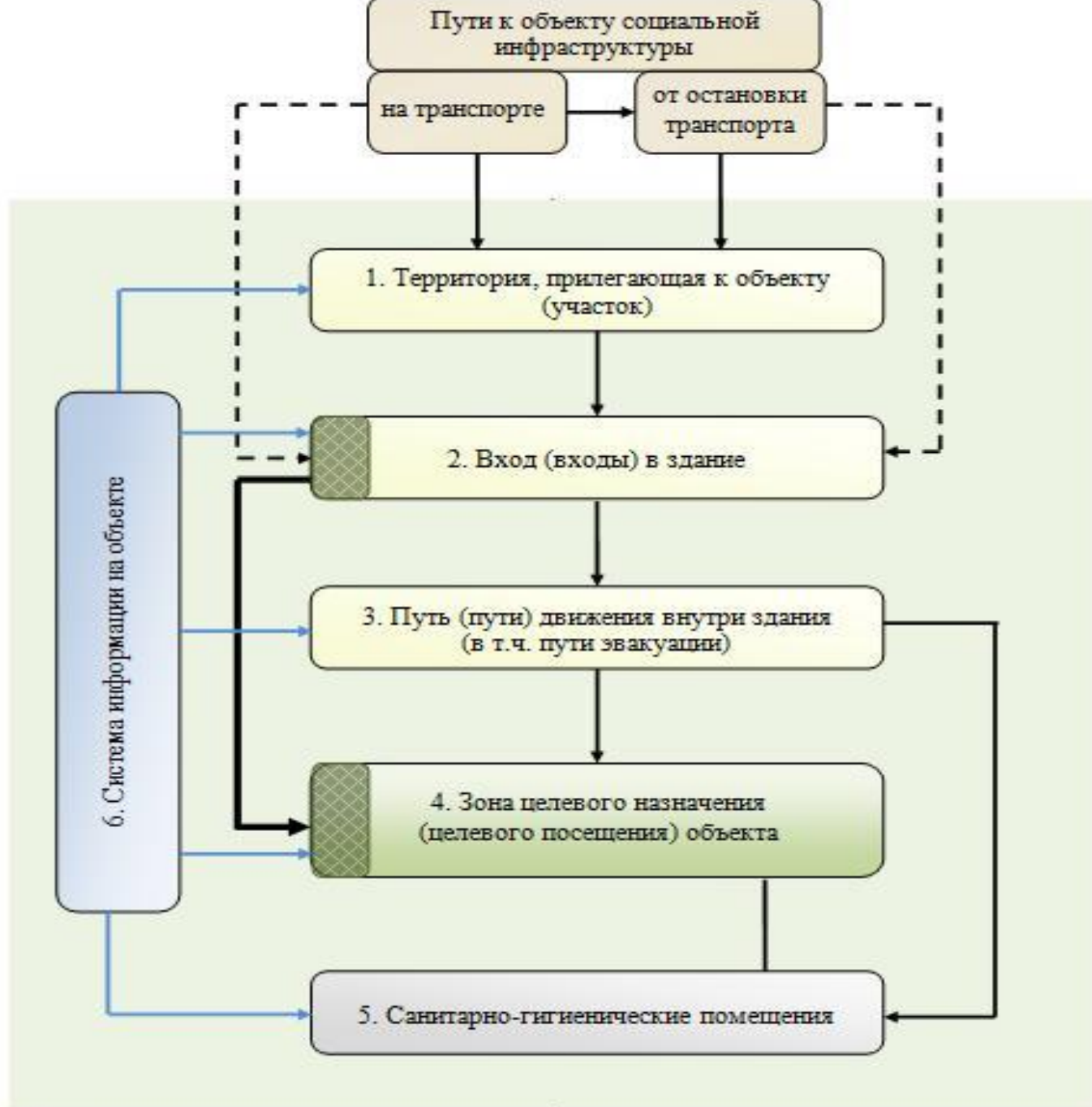

 - специально выделенные места для инвалидов (вариант обустройства «Б»)

Перечень нормативно-правовых и методических документов, в которых указаны требования к объектам дорожно-транспортной инфраструктуры:

- СП 59.13330.2012 «Доступность зданий и сооружений для МГН. Актуализированная редакция СНиП 35-01-2001»;
- СП 136.13330.2012 «Общие положения проектирования с учетом доступности для МГН»;
- СП 140.13330.2012 «Городская среда. Правила проектирования для МГН»;
- ГОСТ Р 50844-95 «Автобусы для перевозки инвалидов. Общие технические требования»;
- ГОСТ Р 51090-97 «Средства общественного пассажирского транспорта. Общие технические требования доступности безопасности для инвалидов»;
- ГОСТ Р 52282-2004 «Технические средства организации дорожного движения. Светофоры дорожные»;
- ГОСТ Р 52766-2007 «Дороги автомобильные общего пользования. Элементы обустройства. Общие требования»;
- ГОСТ Р 56305-2014 «Технические средства помощи слепым и слабовидящим людям. Тактильные указатели на пешеходной поверхности»;
- МДС 35-2.2000 «Рекомендации по проектированию окружающей среды, зданий и сооружений с учетом потребностей инвалидов и других маломобильных групп населения. Выпуск 2 «Градостроительные требования» (Госстрой России, Минсоцзащиты России, 2001);
- МДС 35-9.2000 «Рекомендации по проектированию окружающей среды, зданий и сооружений с учетом потребностей инвалидов и других маломобильных групп населения. Выпуск 19 «Общественные здания и сооружения. Здания и сооружения транспортного назначения» (Госстрой России, Минсоцзащиты России, 2001);
- ОДМ 218.2.007-2011 «Методические рекомендации по проектированию мероприятий по обеспечению доступа инвалидов к объектам дорожного хозяйства»;
- ОСТ 218.1.002-2003 «Автобусные остановки на автомобильных дорогах. Общие технические требования».

Виды дорожной инфраструктуры:

- тротуары;
- пешеходные переходы (наземные, подземные и надземные);
- светофоры;
- остановки общественного транспорта.



Оборудование тротуаров и наземных пешеходных переходов

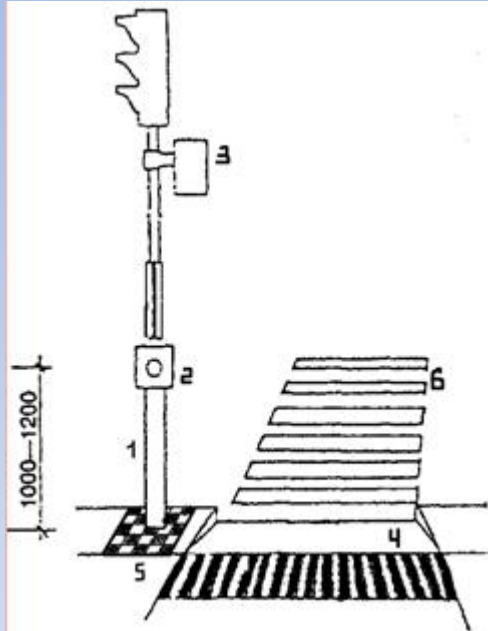

- 1 - светофор со звуковым маяком;
- 2 - вызывная кнопка;
- 3 - табло о времени, оставшемся до окончания горения зеленого сигнала;
- 4 - бордюрный пандус;
- 5- тактильные предупреждающие наземные указатели;
- 6 - пешеходный переход.



- Ширина пути – не менее 1,8 м;
- Уклон пути:
 - поперечный – 1-2 %,
 - продольный – не более 5%;
- Высота бордюра по краям путей – не менее 5 см;
- Ровное, твёрдое покрытие;
- Высота бордюрного камня в местах пересечения тротуаров с проезжей частью – не более 2,5 см;
- Подвесные конструкции в зоне интенсивного пешеходного движения – не ниже 2,1 м от уровня тротуара;
- Тактильные средства размещать на расстоянии 0,8 м перед препятствиями или объектом информации.





Оборудование подземных и надземных пешеходных переходов



- При ширине марша 4 м и более – дополнительные разделительные поручни;
- Уклоны лестницы – не более 1:2;
- Поручни: с 2х сторон; на высоте 0,9 м (допустимо 0,85-0,92 м); завершающие части длиннее на 0,3 м (допустимо 0,27-0,33 м);
- Обязательное дублирование пандусами или другими подъёмными устройствами;
- Рельефная (тактильная) полоса перед и после марша – за 0,8 м.

Оборудование светофоров



- ❑ Оборудование знаками, предупреждающими о движении инвалидов;
- ❑ Для улучшения ориентирования пешеходов светофоры могут быть дополнены световыми табло с таймером;
- ❑ Световой сигнал светофора должен дублироваться звуковым;
- ❑ Тактильная плитка шириной 0,5 м с квадратными рифами вокруг мачты светофора.



Оборудование остановок общественного транспорта



□ Для обеспечения возможности использования транспорта людьми с нарушениями опорно-двигательного аппарата, дефектами зрения и слуха все остановочные пункты внешнего транспорта должны быть оборудованы приспособлениями для входа инвалидов в транспортные средства и для получения необходимой информации;



□ Остановки всех видов городского общественного транспорта, стоянки такси должны обеспечивать возможность посадки и высадки пассажиров, пользующихся креслами-колясками. Остановки должны быть оборудованы хорошо читаемой информацией о транспортных маршрутах, возможных препятствиях, в том числе информацией для слепых на шрифте Брайля.

Оборудование остановок общественного транспорта

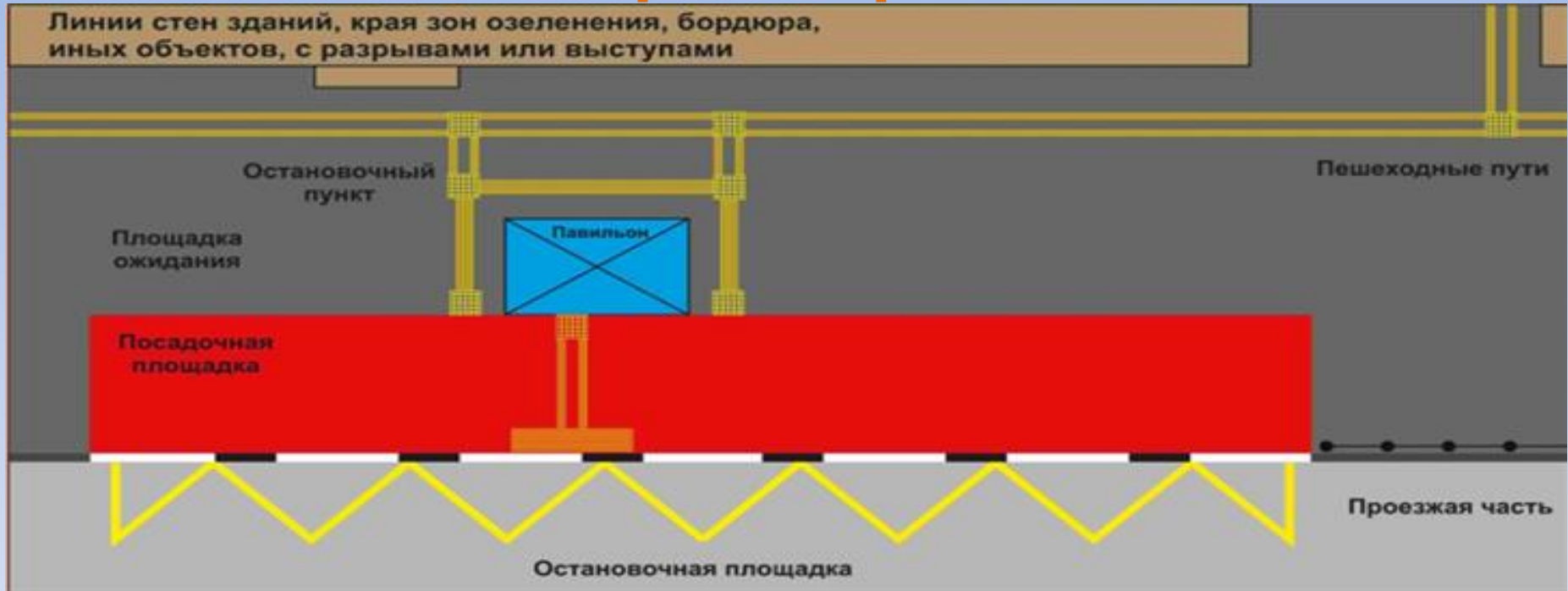

Доступность общественного транспорта обеспечивают:

Элемент адаптации

Иллюстрация возможного решения

Организационные мероприятия – включение в правила пользования пассажирским транспортом, а также должностные обязанности водителя **оказание помощи инвалидам**, передвигающимся на креслах-колясках, при посадке в специально оборудованные для инвалидов транспортные средства и высадке из них

Информационное обозначение (снаружи)



Откидная платформа (подъёмное устройство/рампа):

- ширина рампы – не менее 0,8 м, габариты подъёмного устройства – не менее 0,8 м x 1,3 м;
- угол въезда – не более 8 %;
- бортики по бокам – не менее 5 см
- подъёмные устройства должны быть оборудованы поручнями;
- Зазор между краем платформы ПУ и полом – не более 3 см.



Доступность общественного транспорта обеспечивают:

Элемент адаптации

Выделенные и обозначенные места для инвалидов:

- размеры для размещения кресла-коляски, не менее: длина – 1,3 м, ширина – 0,9 м;
- сигнальное устройство с требованием остановки контрастной окраски;
- обозначение места специальным знаком;
- поручни на высоте 1 м.

Информационное табло с бегущей строкой

Иллюстрация возможного решения

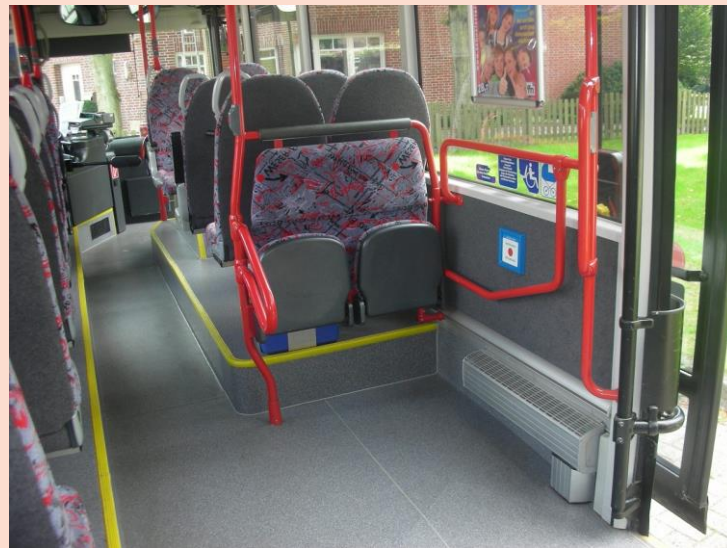

Организационные мероприятия (опыт Санкт-Петербурга)

- В правила пользования наземным пассажирским транспортом, утверждённые приказом Комитета по транспорту от 18 декабря 1997 года (ред. от 14.03.2013), внесён пункт, согласно которому **водитель обязан оказывать помощь инвалидам на кресле-коляске при посадке в транспортное средство и высадке из него;**
- В целях повышения качества и безопасности перевозок МГН в Санкт-Петербурге приказом Комитета по транспорту № 167 от 23 июля 2014 года были утверждены **«Методические рекомендации по взаимодействию водителей и кондукторов наземного пассажирского транспорта с маломобильными группами пассажиров».**

Группы МГН

(согласно методическим рекомендациям)

- Слепые (слабовидящие) пассажиры;
- Глухие (слабослышащие) пассажиры;
- Пассажиры с дефектами речи;
- Пассажиры с нарушениями опорно-двигательного аппарата, включая пассажиров в креслах-колясках;
- Пассажиры с неявной инвалидностью;
- Пожилые люди;
- Беременные женщины;
- Родители с маленькими детьми, школьниками.

Разделы методических рекомендаций

- 1) Рекомендации общего характера по оказанию услуг МГН (психологические аспекты, общение, поведение, решение потенциальных проблем, первоочередные действия);
- 2) Рекомендации по транспортному обслуживанию слепых и слабовидящих пассажиров;
- 3) Рекомендации по транспортному обслуживанию глухих и слабослышащих пассажиров;
- 4) Рекомендации по транспортному обслуживанию пассажиров с дефектами речи;
- 5) Рекомендации по транспортному обслуживанию пассажиров с патологией опорно-двигательного аппарата, включая пассажиров в креслах-колясках;
- 6) Рекомендации по транспортному обслуживанию пассажиров с неявной инвалидностью;
- 7) Рекомендации для операторов и водителей такси, в том числе службы «Социальное такси».

Варианты подъёмных платформ (пандусов, подъёмников)



Рохманова Марина Владимировна,
координатор проектов АНО
«Межрегиональный ресурсный центр для
специалистов по реабилитации и
социальной интеграции инвалидов
«Доступный мир» (Санкт-Петербург)

+ 7 964 332 87 07

marinavroh@gmail.com

www.rehabresource.ru

Благодарю за внимание!